

Zestaw rekreacyjny trzywieżowy "Przedszkolak A"

Nr katalogowy **06.49.0**

Optymalne dla grupy wiekowej: **3 - 12 lat**

Wysokość swobodnego upadku: **950 mm**

Konfiguracja:

1. Wieża z daszkiem szt. 3
2. Zjeżdżalnia szt. 1
3. Schody szt. 1
4. Most łukowy szt. 1
5. Rura zjazdowa szt. 1
6. Trap przejściowy szt. 1
7. Trap wejściowy szt. 1
8. Gra "kółko-krzyżyk" szt. 1
9. Liczydła szt. 1
10. Labirynt szt. 1

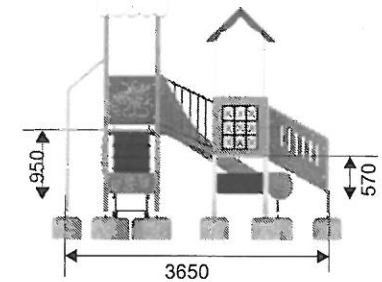
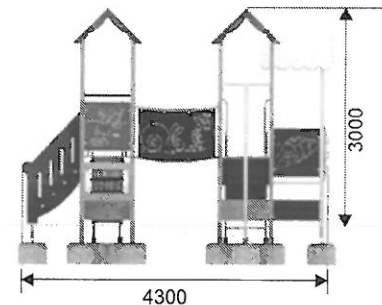
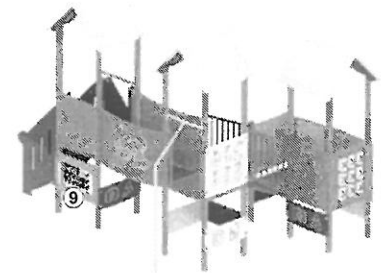
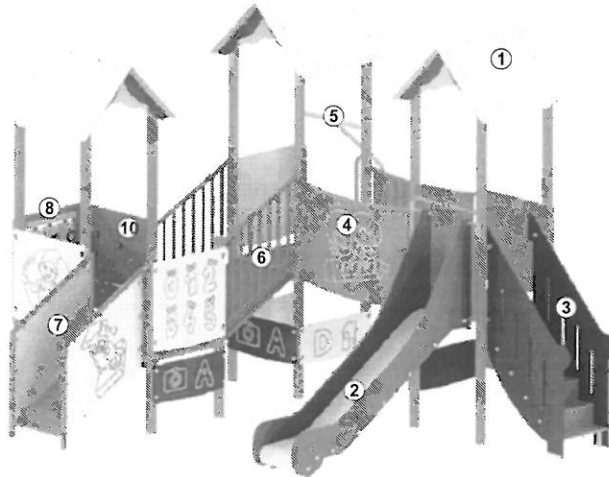

Wymiary	[m]
Szerokość	4,3 x 3,65
Wysokość całkowita	3
Wysokość podłogi	0,57/0,95
Strefa bezpieczeństwa	7,2 x 6,65
Liczba użytkowników	14
Rodzaj prefabrykatu	szt.
US	14
UK	7

- * konstrukcja nośna z profilu zamkniętego 60x60 mm
- * dach i wypełnienia z tworzywa HDPE, ozdobione tematycznymi wzorami rozwijającymi wyobraźnię i stanowiącymi dodatkową atrakcję dla dzieci
- * podłogi, elementy wejściowe i przejściowe ze sklejki antypoślizgowej 18 mm
- * ześlizg z blachy nierdzewnej, boki ześlizgu z tworzywa HDPE
- * rura zjazdowa ze stali nierdzewnej
- * w wypełnieniu bocznym zamontowana gra "kółko-krzyżyk", "liczydła" i "labirynt"

Minimalna wymagana strefa bezpieczeństwa - powierzchnia zderzenia PZ / obwód 37,7 m² / 23 mb
 Maksymalna strefa bezpieczeństwa (wynikająca z uproszczenia) / obwód 7,2x6,65 m / 27,7 mb

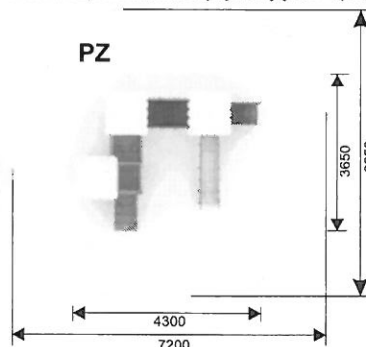

COMES

COMES Sokołowski Sp.J.
 26-500 Szydłowiec, ul. Kościuszki 128 A
 Tel. (048) 6174817, fax (048) 6174819
 www.comes.pl, e-mail: comes@comes.pl

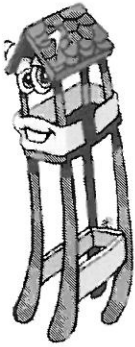

Zestaw rekreacyjny "Afryka A"

Nr katalogowy **06.61.0**

Optymalne dla grupy wiekowej: **3 - 15 lat**

Wysokość swobodnego upadku: **1600 mm**

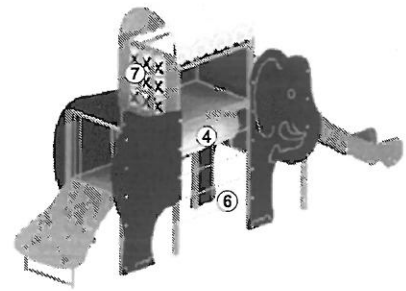

Skład zestawu:

1. Półwieża szt. 2
2. Zjeżdżalnia szt. 1
3. Podest z dachem szt. 1
4. Tunel rurowy szt. 1
5. Rura zjazdowa szt. 1
6. Ściana wspinaczkowa łańcuchowa szt. 1
7. Gra "kółko-krzyżyk" szt. 1
8. Trap wejściowy z guzami szt. 1

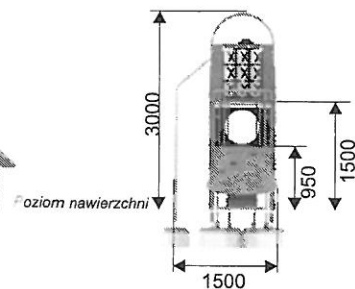
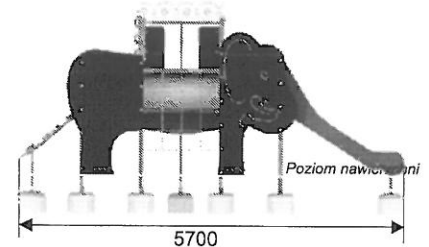
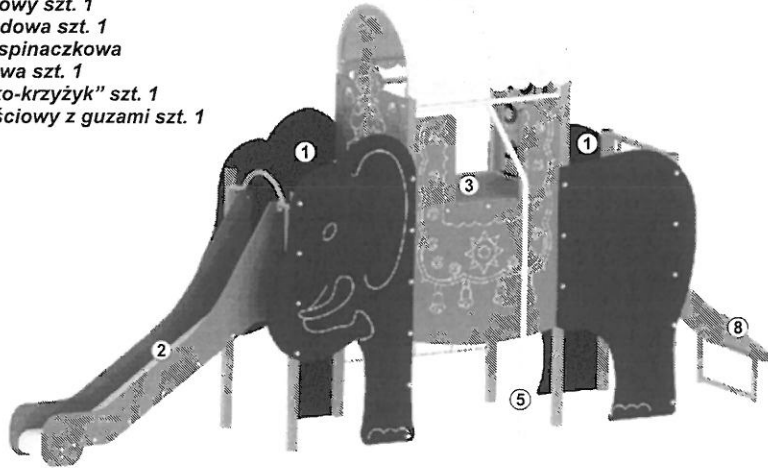

Wymiary	[m]
Szerokość	5,7 x 1,5
Wysokość całkowita	3
Wysokość podestu	0,95/1,6
Strefa bezpieczeństwa	9,2 x 4,55
Liczba użytkowników	8
Rodzaj prefabrykatu	szt.
US	8
UK	5

- * konstrukcja nośna z profilu zamkniętego 60x60 mm
- * dach i wypełnienia z tworzywa HDPE, ozdobione tematycznymi wzorami rozwijającymi wyobraźnię i stanowiącymi dodatkową atrakcję dla dzieci
- * tunel rurowy i łańcuchy ścianki wspinaczkowej wykonane ze stali nierdzewnej
- * ześlizg z blachy nierdzewnej, boki zjeżdżalni z tworzywa HDPE
- * w jednym z wypełnień bocznych zamontowana gra "kółko-krzyżyk"
- * podłogi, elementy wejściowe i przejściowe ze sklejki antypoślizgowej 18 mm
- * trap wejściowy z guzami chwytными do wspinaczki
- * w opcji różne sylwetki zwierząt afrykańskich np.: słoń, nosorożec, wielbłąd, hipopotam, lew

Minimalna wymagana strefa bezpieczeństwa - powierzchnia zderzenia PZ / obwód 34,5 m² / 24 mb
 Maksymalna strefa bezpieczeństwa (wynikająca z uproszczenia) / obwód 9,2x4,55 m / 27,5 mb

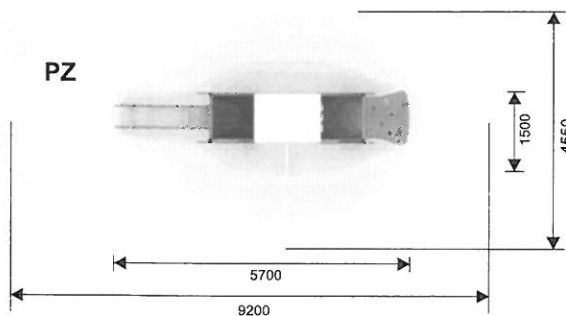

COMES

COMES Sokolowscy Sp.J.
 26-500 Szydłowice, ul. Kościuszki 128 A
 Tel. (048) 6174817, fax (048) 6174819
 www.comes.pl, e-mail: comes@comes.pl

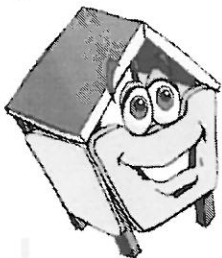

Zestaw "Sklep"

Nr katalogowy 11.80.0

Optymalne dla grupy wiekowej: 3 - 12 lat

Wysokość swobodnego upadku: 400 mm

Pole strefy bezpieczeństwa: 33,5 m²

Obwód strefy bezpieczeństwa: 23,0 mb

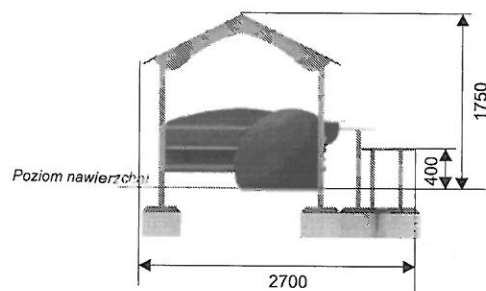
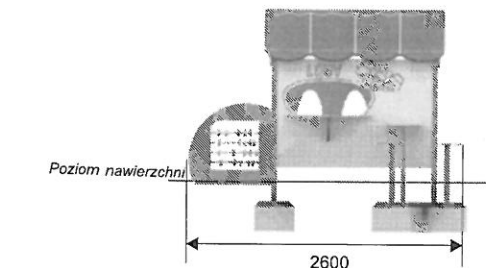
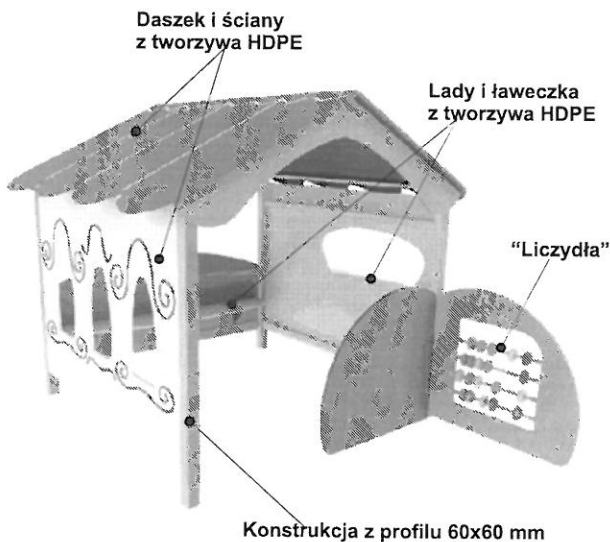

Wymiary	[m]
Długość	2,7
Szerokość	2,6
Wysokość	1,75
Strefa bezpieczeństwa	5,7 x 5,7
Liczba użytkowników	10
Rodzaj prefabrykatu	szt.
UK	9

- * konstrukcja z profilu zamkniętego 60x60 mm
- * dach i ściany z tworzywa HDPE, ozdobione tematycznymi wzorami rozwijającymi wyobraźnię i stanowiącymi dodatkową atrakcję dla dzieci
- * ławeczka, lada, stolik i siedziska wykonane z tworzywa HDPE
- * w jednej ze ścian zamontowane "liczydła"
- * możliwość wykonania tańszej wersji: dach, ściany, ławeczka, lada, stolik i siedziska ze sklejk wodoodpornej powlekanej tworzywem 10 mm bez grawerowanych wzorów

Strefa bezpieczeństwa (metry)

5,7 x 5,7



COMES

COMES Sokołowski Sp.J.
26-500 Szydłowiec, ul. Kościuszki 128 A
Tel. (048) 6174817, fax (048) 6174819
www.comes.pl, e-mail: comes@comes.pl

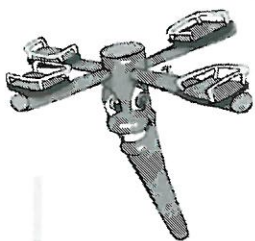

Karuzela "Trzmiel"

Nr katalogowy **05.37.0**

Optymalne dla grupy wiekowej: **3 - 15 lat**

Wysokość swobodnego upadku: **720 mm**

Pole strefy bezpieczeństwa: **23,8 m²**

Obwód strefy bezpieczeństwa: **17,3 mb**

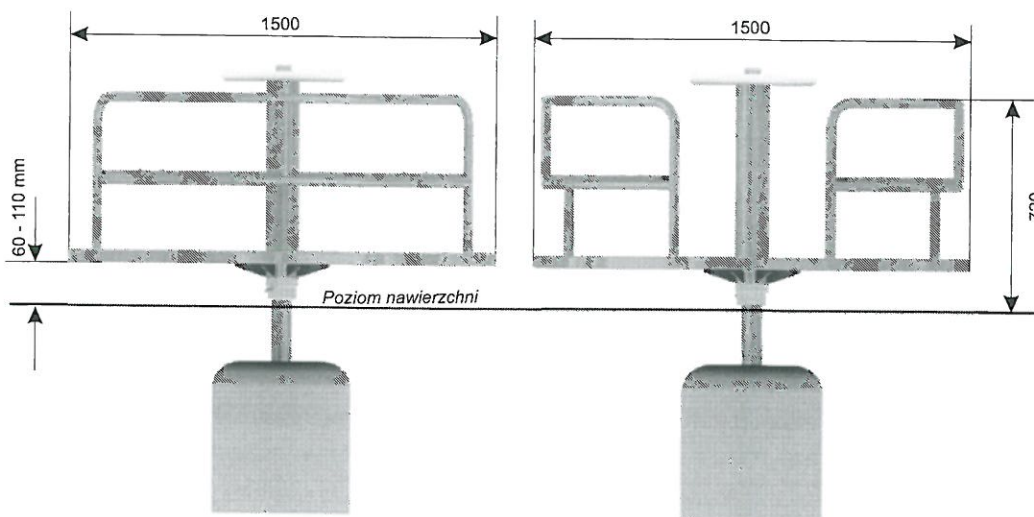
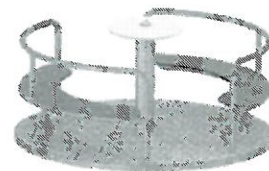

Wymiary	[m]
Długość	1,5
Szerokość	1,5
Wysokość	0,82
Strefa bezpieczeństwa	∅ 5,5
Liczba użytkowników	6
Rodzaj prefabrykatu	szt.
OR (zamiennie OP)	1

- * słup z rur średnicy 76 i 114 mm, cynkowany ogniowo i malowany
- * oparcia z rury średnicy 33 mm
- * talerz napędowy ze stali nierdzewnej
- * platforma z blachy aluminiowej 3 mm, ryflowanej (stelaż platformy cynkowany ogniowo i malowany)
- * siedziska z tworzywa HDPE
- * zastosowano łożyska toczne
- * w opcji platforma karuzeli z tworzywa HDPE
- * możliwość wykonania karuzeli z hamulcem ograniczającym prędkość obrotową

Strefa bezpieczeństwa (metry)

∅ 5,5



COMES

COMES Sokołowski Sp.J.
26-500 Szydłowiec, ul. Kościuszki 128 A
Tel. (048) 6174817, fax (048) 6174819
www.comes.pl, e-mail: comes@comes.pl



Huśtawka ważka "Motyl"

Nr katalogowy 01.08.0

Optymalne dla grupy wiekowej: 3 - 15 lat

Wysokość swobodnego upadku: 940 mm

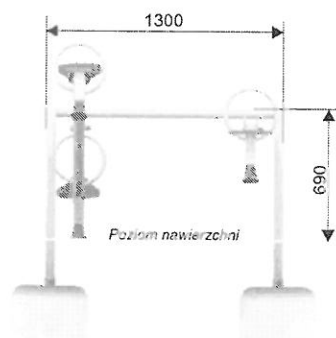
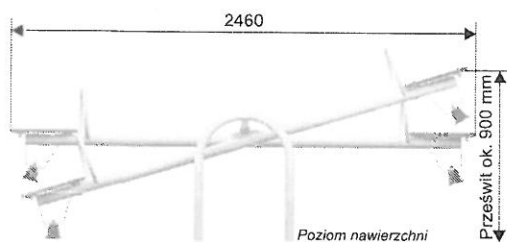
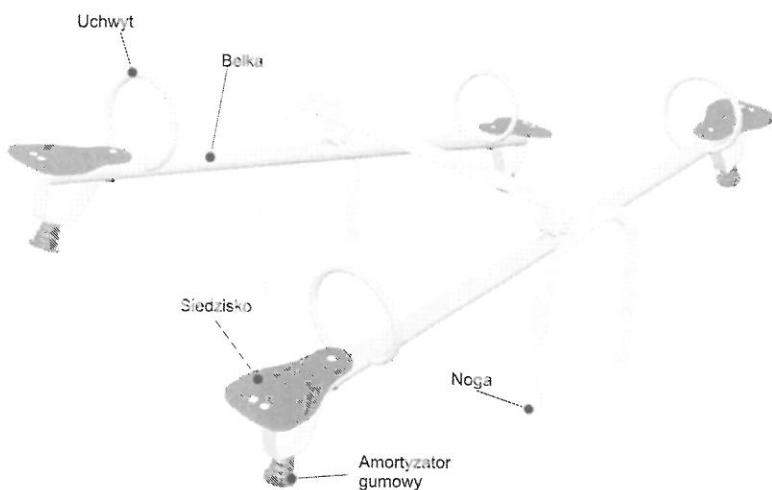

Wymiary	[m]
Długość	2,46
Szerokość	1,3
Wysokość	0,7
Strefa bezpieczeństwa	4,5 x 3,3
Liczba użytkowników	4
Rodzaj prefabrykatu	szt.
US	4

- * belka z rury średnicy 60 mm
- * podpora z rury średnicy 48 mm
- * ważka łożyskowana ślizgowo
- * uchwyty ze stali nierdzewnej
- * amortyzatory gumowe pod siedziskami
- * siedziska z tworzywa HDPE
- * w opcji siedziska gumowane

Minimalna wymagana strefa bezpieczeństwa - powierzchnia zderzenia PZ / obwód 14,85 m² / 15,6 mb

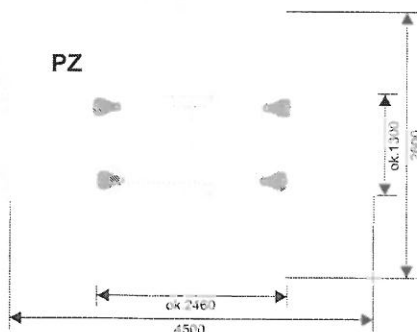

COMES

COMES Sokółowski Sp. J.
26-500 Szydłowiec, ul. Kosciuszki 120 A
Tel. (048) 6174817, fax (048) 6174819
www.comes.pl, e-mail: comes@comes.pl



Huśtawka sprężynowa "Konik"

Nr katalogowy 02.14.0

Optymalne dla grupy wiekowej: 3 - 15 lat

Wysokość swobodnego upadku: 1000 mm

Pole strefy bezpieczeństwa: 10,2 m²

Obwód strefy bezpieczeństwa: 12,8 mb

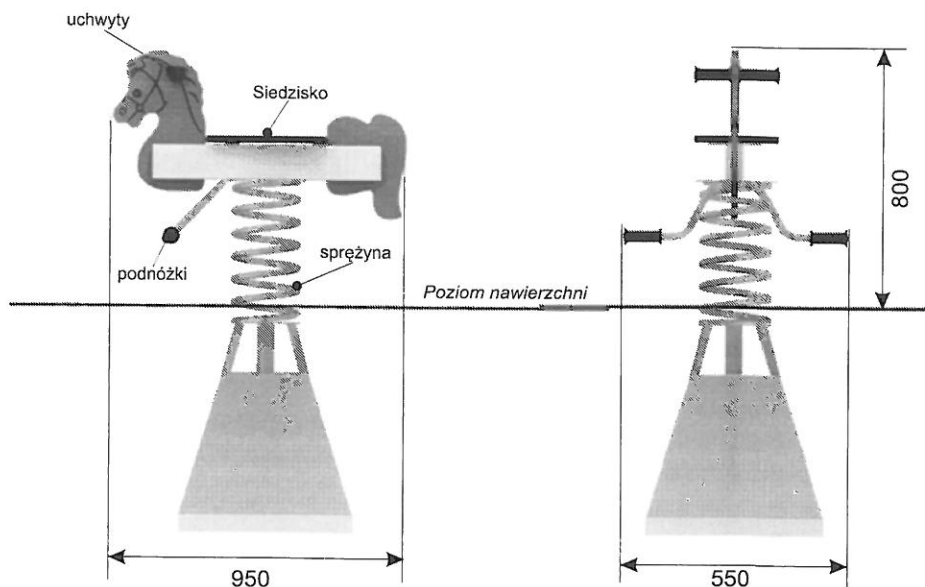
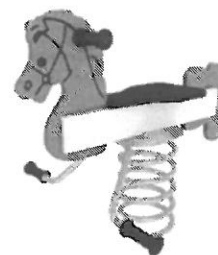

Wymiary	[m]
Długość	0,95
Szerokość	0,55
Wysokość	0,9
Strefa bezpieczeństwa	3,4 x 3
Liczba użytkowników	1
Rodzaj prefabrykatu	szt.
K1/S	1

- * sprężyna z pręta o średnicy 20 mm
- * konstrukcja z profilu 50x20 mm, cynkowana ogniowo i malowana
- * całość wykonana z tworzywa HDPE
- * uchwyty plastikowe
- * siedziska z tworzywa HDPE
- * w opcji siedziska gumowe

Strefa bezpieczeństwa (metry)

3,4 x 3



COMES

COMES Sokołowski Sp.J.
26-500 Szydłowiec, ul. Kościuszki 128 A
Tel. (048) 6174817, fax (048) 6174819
www.comes.pl, e-mail: comes@comes.pl



Huśtawka sprężynowa "Kaczorek"

Nr katalogowy 02.13.0

Optymalne dla grupy wiekowej: 3 - 15 lat

Wysokość swobodnego upadku: 1000 mm

Pole strefy bezpieczeństwa: 10,2 m²

Obwód strefy bezpieczeństwa: 12,8 mb

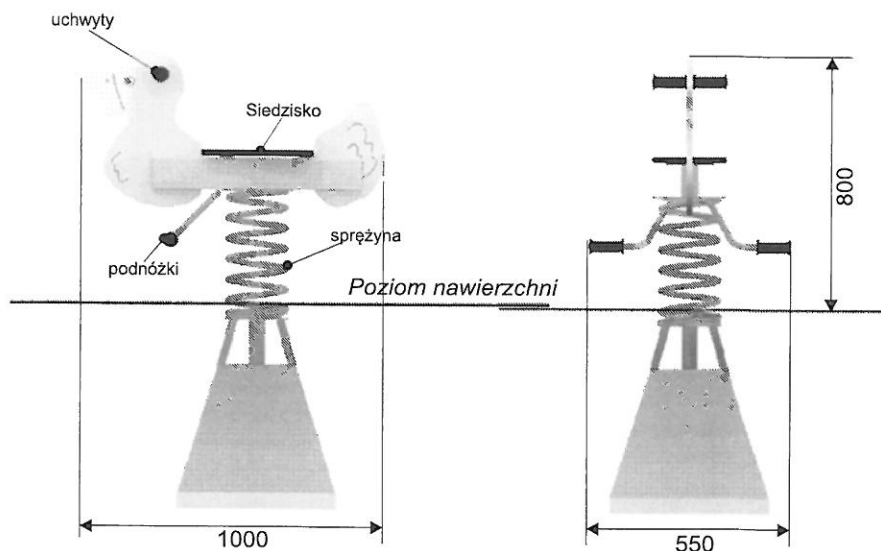
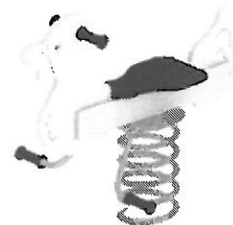

Wymiary	[m]
Długość	1
Szerokość	0,55
Wysokość	0,8
Strefa bezpieczeństwa	3,4 x 3
Liczba użytkowników	1
Rodzaj prefabrykatu	szt.
K1/S	1

- * sprężyna z pręta o średnicy 20 mm
- * konstrukcja z profilu 50x20 mm, cynkowana ogniowo i malowana
- * całość wykonana z tworzywa HDPE
- * uchwyty plastikowe
- * siedziska z tworzywa HDPE
- * w opcji siedziska gumowe

Strefa bezpieczeństwa (metry)

3,4 x 3



COMES

COMES Sokolowscy Sp.J.
26-500 Szydłowice, ul. Kościuszki 128 A
Tel. (048) 6174817, fax (048) 6174819
www.comes.pl, e-mail: comes@comes.pl

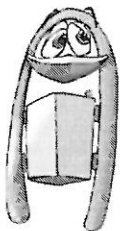

Regulamin placu zabaw 1

Nr katalogowy 10.88.00

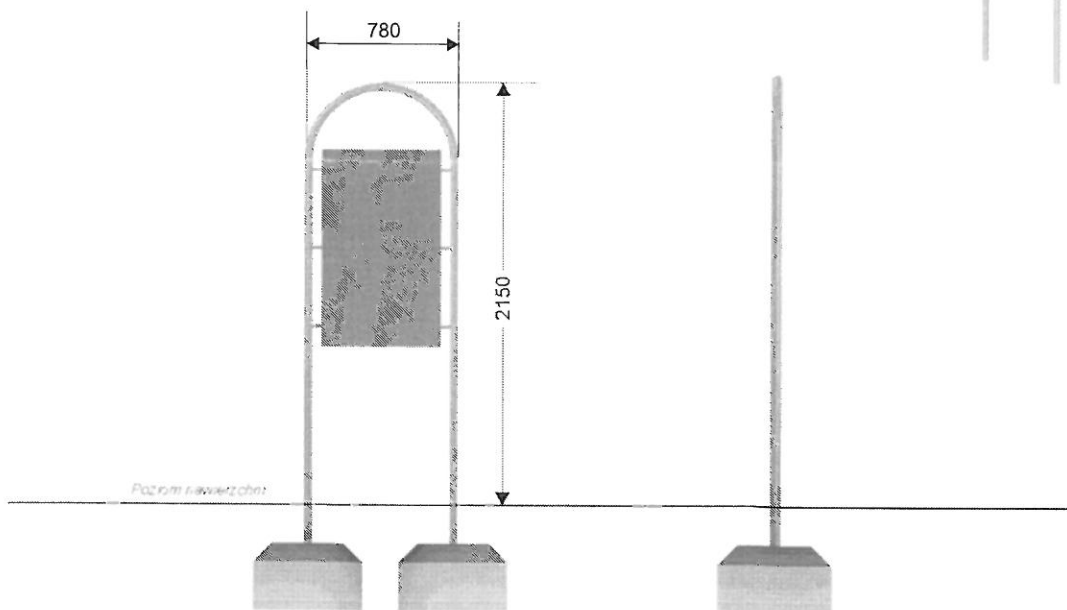

Wymiary	[m]
Regulamin 1	
Długość	0,78
Szerokość	0,04
Wysokość	2,15
Rodzaj prefabrykatu	szt.
UK	2

- * tablica z blachy ocynkowanej 0,8 mm (o wymiarach 1000x600 mm)
- * konstrukcja z rury o średnicy 42 mm
- * ramka z kątownika 20x20 mm
- * konstrukcja cynkowana ogniowo lub malowana proszkowo

COMES

COMES Sokolowscy Sp.J.
26-500 Szydłowice, ul. Kościuszki 128 A
Tel. (048) 6174817, fax (048) 6174819
www.comes.pl, e-mail: comes@comes.pl



PROJEKTOWANE URZĄDZENIA

- 1 Zestaw Sklep - 1 szt.
- 2 Karuzela Trzmiel - 1 szt.
- 3 Zestaw rekreacyjny Przedszkolak A - 1 szt.
- 4 Huśtawka wagowa Ważka Motyl - 2 szt.
- 5 Huśtawka sprężynowa Konik - 1 szt.
- 6 Huśtawka sprężynowa Kaczorek - 1 szt.
- 7 Zestaw rekreacyjny Afryka B Hipopotam - 1 szt.
- 8 Mostek łańcuchowy - 1 szt.
- 9 Regulamin placu zabaw - 1 szt.

WYKAZ NAWIERZCHNI:

Istniejąca nawierzchnia trawiasa



Nazwa inwestycji	Koncepcja zagospodarowania placu zabaw przy Przedszkolu nr 35 w Bielsku Białej		
Inwestor	Przedszkole nr 35 w Bielsku - Białej ul. Spółdzielców 17 43 - 300 Bielsko - Biała		
Data 28.07.2015	Comes Sokółwscy Sp. J.		skala 1:200
			Arkusz nr 1

